

BOOTSROLLEN



IHR PLUS

Vorteil	Bootsrolle COMPACT	Bootsrolle PROFI „STOLTZ“
Material	Gummi	Polyurethan
Farbe	schwarz	transparent-gelb
Dämpft Stöße	ja	nein
Materialabrieb auf den Bootsrumpf möglich	ja	nein
Extrem belastbar	nein	ja
Langlebig und weitgehend verschleißfrei	nein	ja
UV-beständig	nein	ja
Kratzfest	nein	ja
Keine Verformung der Rolle bei längerer Lagerung des Bootes auf dem Trailer	nein	ja

Boote sind teuer. Daher achten Sie als professioneller Wassersportler sorgsam auf Ihr Sportgerät im nassen Element. Wie sieht es aber beim Transport oder bei der Lagerung auf dem Trailer aus? Sowohl beim Transport als auch beim Auf- und Abladen gilt es, **entsprechende Vorkehrungen** zu treffen, um die wertvolle Fracht nicht zu beschädigen.

Dafür bietet Ihnen AL-KO als Europas führender Hersteller von Anhängerkomponenten gleich **zwei verschiedene Reihen professioneller Bootsrollen** an, um so den für Sie optimalen Trailer zu konstruieren.

In der **Einstiegsklasse** können wir Ihnen preisgünstige Bootsrollen auf **Kautschuk-Basis** anbieten. Selbstverständlich legen wir auch in diesem Segment größten Wert auf Qualität und Sicherheit und bieten Ihnen daher ausschließlich europäische Markenware.

Die **Original-STOLTZ-Rollen der Profi Line** aus Polyurethan bieten Ihnen absolute **Premium-Qualität**, die in vielen Tests ausgezeichnet wurde und in den Internet-Foren der Fachpresse permanent als DIE beste Rolle für Bootstrailer genannt wird.

Mit den Original-STOLTZ-Rollen wird das Be- und Entladen zum Kinderspiel. Durch die **extreme Leichtgängigkeit** gleiten die Boote leicht in das Wasser – so werden die Kräfte optimal für den Wassersport geschont! Sie werden erfreut feststellen, dass durch den Einsatz der STOLTZ-Rollen **schwarze Streifen** auf dem Bootsrumpf vom Slippen **der Vergangenheit angehören.**

Weithin **sichtbares Zeichen** dieser berühmten STOLTZ-Rollen **ist die markante, transparent-gelbe Farbe**, welche Sie schon von weitem als Insider und professionellen Wassersportler auszeichnet.



BOOTSROLLEN

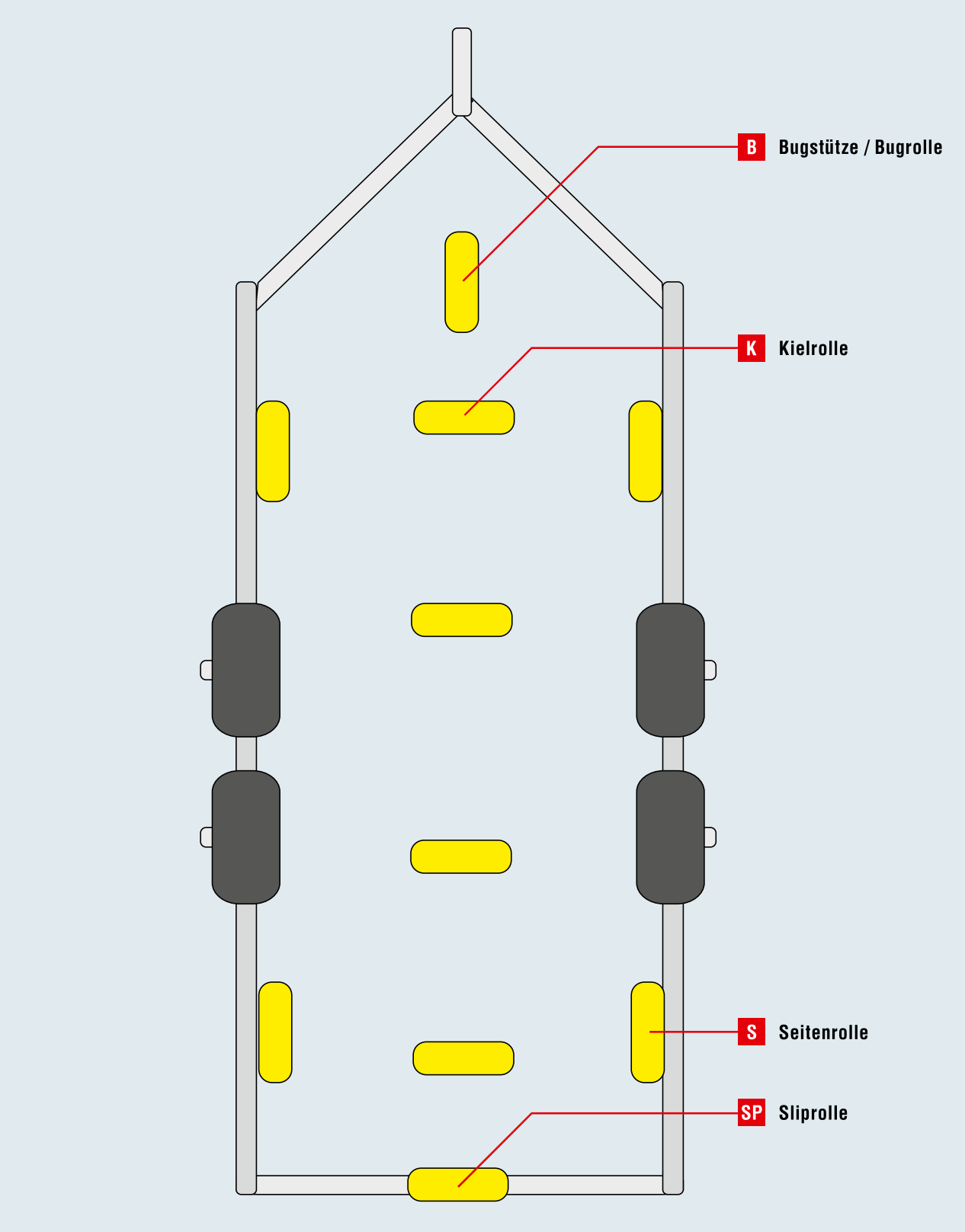

BOOTSROLLEN

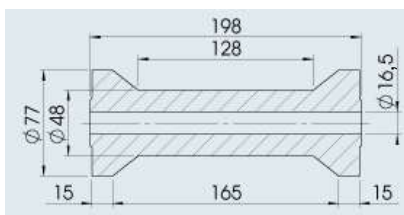

SAP: KIELROLLE SCHWARZ

Kielrolle

Bestell-Nr.	360710
Material/Oberfläche/Farbe	Gummi/matt/schwarz
Maße (D x L) / Bohrung	Ø 77 x 198 mm / Ø 16,5 mm
	0,660 kg
	1 Stück -

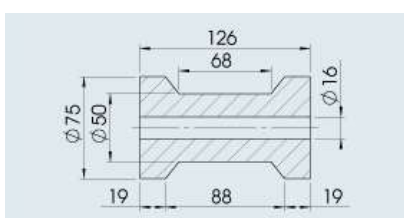

Kielrolle

Bestell-Nr.	360711
Material/Oberfläche/Farbe	Gummi/matt/schwarz
Maße (D x L) / Bohrung	Ø 75 x 126 mm / Ø 16 mm
	0,510 kg
	1 Stück -

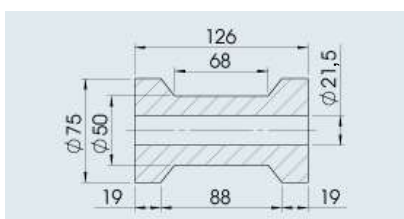

Kielrolle

Bestell-Nr.	360712
Material/Oberfläche/Farbe	Gummi/matt/schwarz
Maße (D x L) / Bohrung	Ø 75 x 126 mm / Ø 21,5 mm
	0,490 kg
	1 Stück -

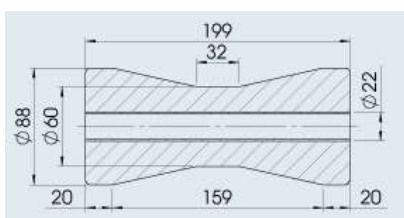

Kielrolle

Bestell-Nr.	360713
Material/Oberfläche/Farbe	Gummi/matt/schwarz
Maße (D x L) / Bohrung	Ø 88 x 199 mm / Ø 22 mm (Stahlrohr)
	1,400 kg
	1 Stück -

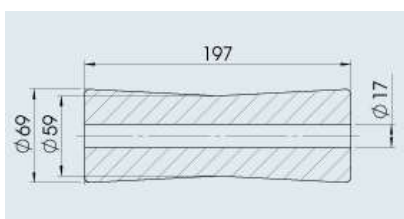

Kielrolle

Bestell-Nr.	360715
Material/Oberfläche/Farbe	Gummi/matt/schwarz
Maße (D x L) / Bohrung	Ø 69 x 197 mm / Ø 17 mm
	0,910 kg
	1 Stück -

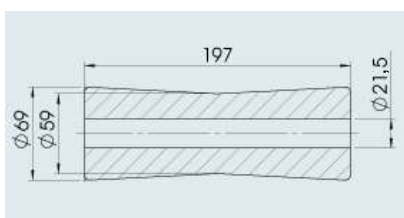

Kielrolle

Bestell-Nr.	360716
Material/Oberfläche/Farbe	Gummi/matt/schwarz
Maße (D x L) / Bohrung	Ø 69 x 197 mm / Ø 21,5 mm
	0,850 kg
	1 Stück -

BOOTSROLLEN

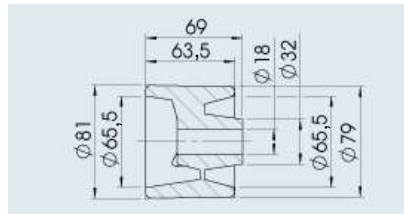

SAP: SEITENROLLE SCHWARZ

Seitenrolle	
Bestell-Nr.	360717
Material/Oberfläche/Farbe	Gummi/matt/schwarz
Maße (D x L) / Bohrung	Ø 81 x 69 mm / Ø 18 mm
	0,270 kg
	1 Stück -

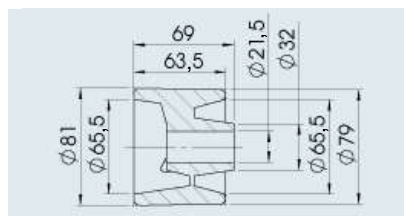

Seitenrolle	
Bestell-Nr.	360718
Material/Oberfläche/Farbe	Gummi/matt/schwarz
Maße (D x L) / Bohrung	Ø 81 x 69 mm / Ø 21,5 mm
	0,260 kg
	1 Stück -

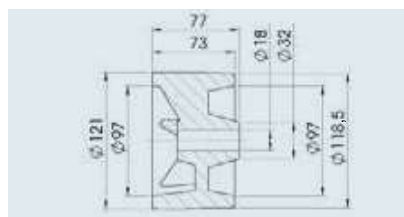

Seitenrolle	
Bestell-Nr.	360719
Material/Oberfläche/Farbe	Gummi/matt/schwarz
Maße (D x L) / Bohrung	Ø 121 x 77 mm / Ø 18 mm
	0,740 kg
	1 Stück -

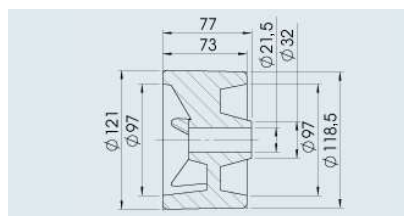

Seitenrolle	
Bestell-Nr.	360720
Material/Oberfläche/Farbe	Gummi/matt/schwarz
Maße (D x L) / Bohrung	Ø 121 x 77 mm / Ø 21,5 mm
	0,720 kg
	1 Stück -

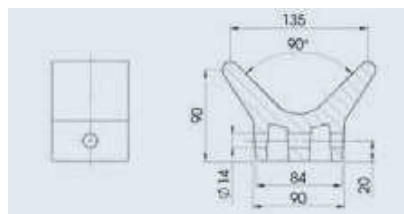

SAP: V BUGSTOPPER GRAU

Bugpuffer	
Bestell-Nr.	360722
Material/Oberfläche/Farbe	Gummi/matt/grau
Maße (D x L) / Bohrung	Ø 135 x 75 mm / Ø 14 mm
	0,630 kg
	1 Stück -

BOOTSROLLEN PROFI

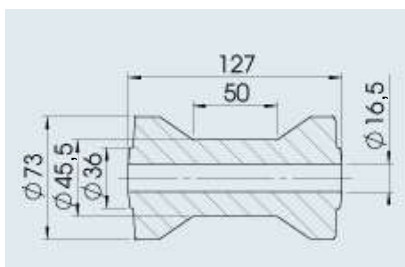

SAP: KIELROLLE RP-

Kielrolle Typ RP-5

Bestell-Nr.	1224415
Material/Oberfläche/Farbe	PU/matt/transparent gelb
Maße (D x L) / Bohrung	Ø 73 x 127 mm / Ø 16,5 mm
	0,340 kg
	1 Stück -

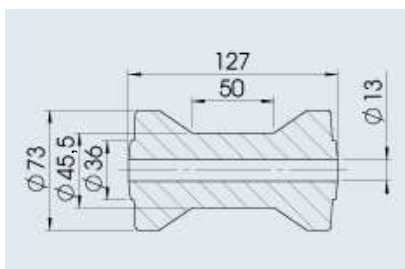

Kielrolle Typ RP-55

Bestell-Nr.	1224418
Material/Oberfläche/Farbe	PU/matt/transparent gelb
Maße (D x L) / Bohrung	Ø 73 x 127 mm / Ø 13 mm
	0,350 kg
	1 Stück -

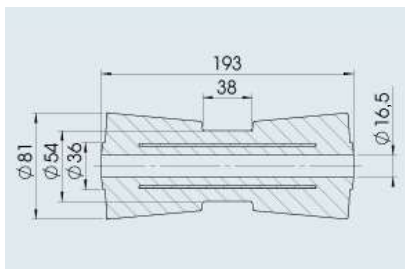

Kielrolle Typ RP-8

Bestell-Nr.	1224421
Material/Oberfläche/Farbe	PU/matt/transparent gelb
Maße (D x L) / Bohrung	Ø 81 x 193 mm / Ø 16,5 mm
	0,810 kg
	1 Stück -

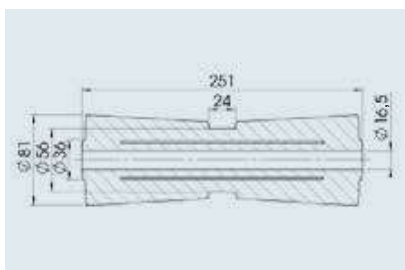

Kielrolle Typ RP-10

Bestell-Nr.	1224422
Material/Oberfläche/Farbe	PU/matt/transparent gelb
Maße (D x L) / Bohrung	Ø 81 x 251 mm / Ø 16,5 mm
	1,120 kg
	1 Stück -

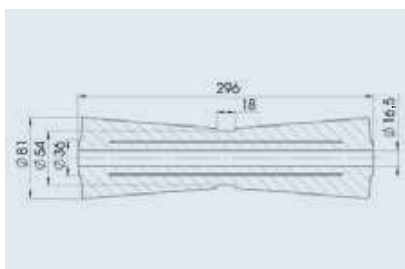

Kielrolle Typ RP-12

Bestell-Nr.	1224425
Material/Oberfläche/Farbe	PU/matt/transparent gelb
Maße (D x L) / Bohrung	Ø 81 x 296 mm / Ø 16,5 mm
	1,370 kg
	1 Stück -

BOOTSROLLEN PROFI

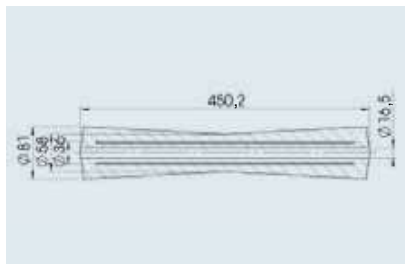

SAP: KIELROLLE RP-

Kielrolle Typ RP-18

Bestell-Nr.	1224426
Material/Oberfläche/Farbe	PU/matt/transparent gelb
Maße (D x L) / Bohrung	Ø 81 x 450,2 mm / Ø 16,5 mm
	1,930 kg
	1 Stück –

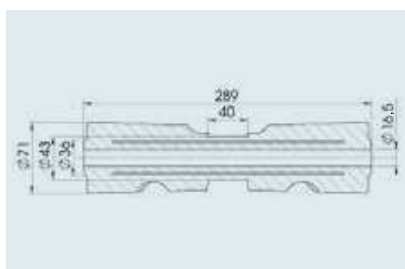

Kielrolle Typ RPSC-12

Bestell-Nr.	1224424
Material/Oberfläche/Farbe	PU/matt/transparent gelb
Maße (D x L) / Bohrung	Ø 71 x 289 mm / Ø 16,5 mm
	0,960 kg
	1 Stück –

SAP: ROLLE RP-

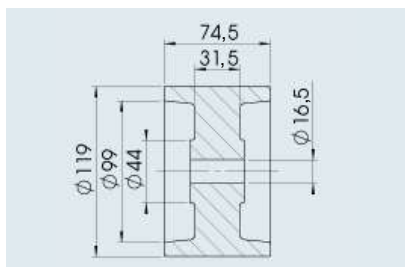

Kielrolle Typ RP-53A

Bestell-Nr.	1224461
Material/Oberfläche/Farbe	PU/matt/transparent gelb
Maße (D x L) / Bohrung	Ø 119 x 74,5 mm / Ø 16,5 mm
	0,600 kg
	1 Stück –

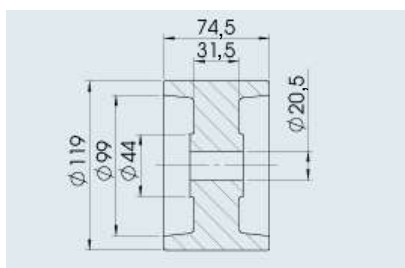

Kielrolle Typ RP-54

Bestell-Nr.	1224462
Material/Oberfläche/Farbe	PU/matt/transparent gelb
Maße (D x L) / Bohrung	Ø 119 x 74,5 mm / Ø 20,5 mm
	0,590 kg
	1 Stück –

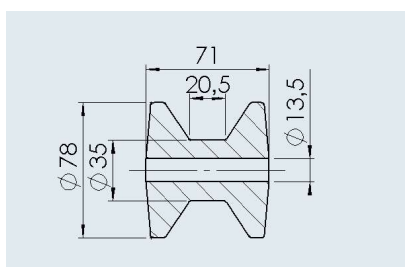

SAP: BUGROLLE RP-33

Bugrolle Typ RP-33

Bestell-Nr.	1224431
Material/Oberfläche/Farbe	PU/matt/transparent gelb
Maße (D x L) / Bohrung	Ø 78 x 71 mm / Ø 13,5 mm
	0,210 kg
	1 Stück –

BOOTSROLLEN PROFI



B
SP

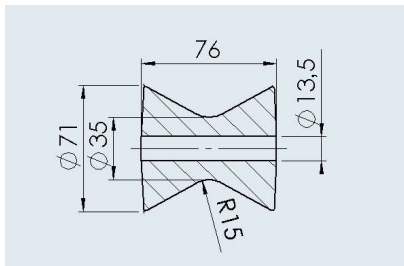

SAP: V ROLLE RP-335

V-Rolle Typ RP-335

Bestell-Nr.	1224432
Material/Oberfläche/Farbe	PU/matt/transparent gelb
Maße (D x L) / Bohrung	Ø 71 x 76 mm / Ø 13,5 mm
	0,190 kg
	1 Stück -

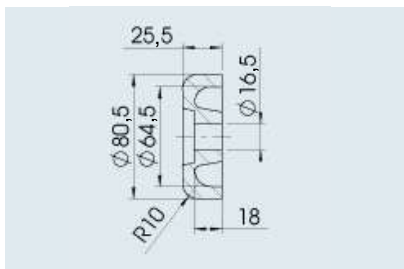

SAP: ROLLE RP-

Endkappe für RP 8/10/12/18 - TYP RP-32

Bestell-Nr.	1224444
Material/Oberfläche/Farbe	PU/matt/transparent gelb
Maße (D x L) / Bohrung	Ø 80,5 x 25,5 mm / Ø 16,5 mm
	0,090 kg
	1 Stück -

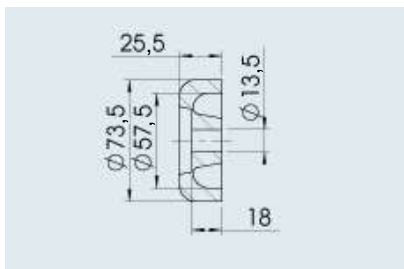
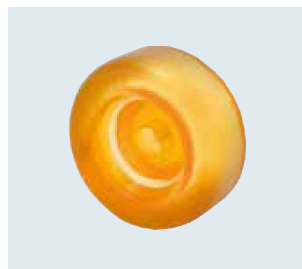

Endkappe für RP-33+RP-335 Typ RP-325

Bestell-Nr.	1224433
Material/Oberfläche/Farbe	PU/matt/transparent gelb
Maße (D x L) / Bohrung	Ø 73,5 x 25,5 mm / Ø 13,5 mm
	0,080 kg
	1 Stück -

S

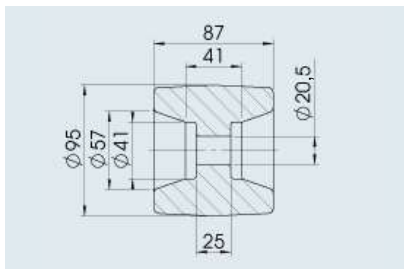

Wobble Roller Typ RP-44

Bestell-Nr.	1224460
Material/Oberfläche/Farbe	PU/matt/transparent gelb
Maße (D x L) / Bohrung	Ø 95 x 87 mm / Ø 20,5 mm
	0,550 kg
	1 Stück -

B

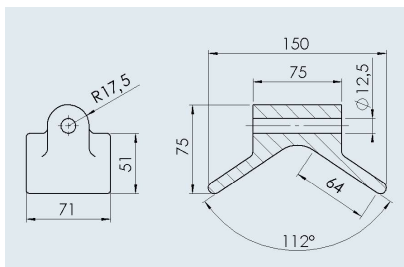

SAP: V BUGSTOPPER RP-3

V Bug Puffer Typ RP-3

Bestell-Nr.	1224429
Material/Oberfläche/Farbe	PU/matt/transparent gelb
Maße (D x L) / Bohrung	150 x 71 mm / Ø 12,5 mm
	0,220 kg
	1 Stück -

BOOTSROLLEN PROFI

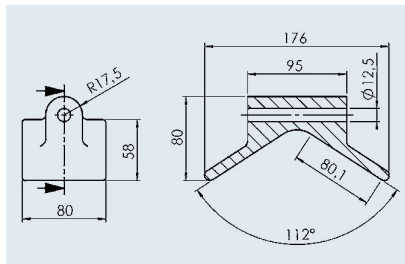

SAP: V BUGSTOPPER RP-404

V Bug Puffer Typ RP-404

Bestell-Nr.	1225124
Material/Oberfläche/Farbe	PU/matt/transparent gelb
Maße (D x L) / Bohrung	176 x 80 mm / Ø 12,5 mm
	0,330 kg
	1 Stück –

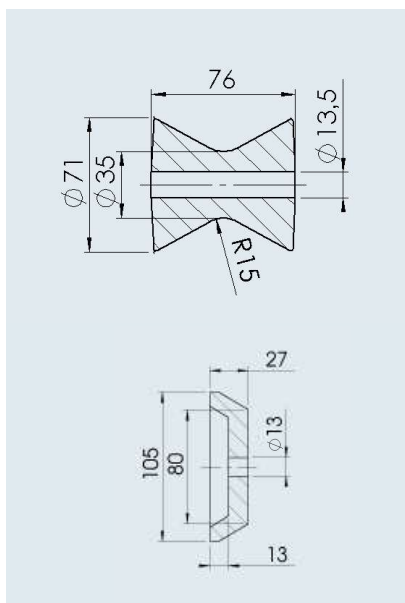
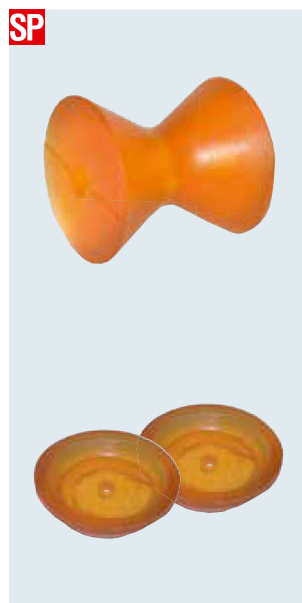

SAP: V ROLLE RP-335

Set Sliprolle Gross Typ RP-335

Bestell-Nr.	1224432
Material/Oberfläche/Farbe	PU/matt/transparent gelb
Maße (D x L) / Bohrung	Ø 71 x 76 mm / Ø 13,5 mm
	0,190 kg
	1 Stück –

SAP: ENDKAPPE RP-435A - 2STÜCK

Endkappe RP-435A (2 STÜCK)

Bestell-Nr.	1224434
Material/Oberfläche/Farbe	PU/matt/transparent gelb
Maße (D x L) / Bohrung	Ø 105 x 27 mm / Ø 13 mm
	0,140 kg
	2 Stück –

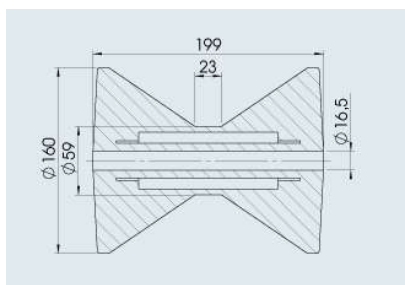

SAP: ROLLE RP-87

V-Rolle Typ RP-87

Bestell-Nr.	1224452
Material/Oberfläche/Farbe	PU/matt/transparent gelb
Maße (D x L) / Bohrung	Ø 160 x 199 mm / Ø 16,5 mm
	2,190 kg
	1 Stück –