

CALES DE ROUE

Différenciation des produits

LES PLUS

Les cales de roue AL-KO en métal ou PVC protègent les véhicules et remorques contre un déplacement en bloquant les roues.

REGLEMENTATION ALLEMANDE

Le code de la route (STVZO) allemand (règlement relatif à la mise en circulation des véhicules automobiles), § 41, Alinéa 14, oblige d'équiper les véhicules et remorques **suivants** avec au moins **une cale** de roue.

1. Véhicules – hormis les véhicules à chenilles – avec un PTAC supérieur à 4 t.
2. Remorque à deux essieux (hormis les semi-remorques, remorques à timon rigide et à essieu central) avec un PTAC supérieur à 750 kg

Doivent être équipés d'au moins **deux cales de roue** selon le même règlement :

1. Véhicules à trois essieux ou plus
2. Semi-remorques
3. Remorques à timon rigide et remorques à essieu central d'un PTAC supérieur à 750 kg

En cas de non-utilisation, les cales de roue appartenant au véhicule ou à la remorque doivent être placées dans un endroit facilement accessible dans ou sur le véhicule avec les supports, pour les empêcher de se détacher ou de claquer. Les crochets ou chaînes ne doivent pas être utilisés comme supports pour cales de roue.

Selon le § 41 du code de la route allemand, l'efficacité des cales de roue doit être vérifiée par le fabricant (à vide et avec le PTAC sur une pente à 18 % en montée et en descente).

Nos cales de roue répondent à la norme DIN 76051 édition 11/92. La norme DIN 76051 est en règle générale reconnue dans tous les pays d'Europe.

Il convient cependant de respecter la réglementation en vigueur selon les pays.



Désignation du produit
Charge à la roue par cale (variantes)
Matériau
Poids à vide
testé selon DIN 76051
Protection anti-corrosion
Couleur
Coloris spéciaux selon nuancier RAL
Logo client
Optique
Résistance à la température
Résistance aux UV
Support pour cale de roue



Cale de roue BASIC

Cale de roue PLUS

1 600 / 5 000 / 6 500 kg	800 / 1 600 / 5 000 / 6 500 kg
Tôle en acier zingué par procédé Sendzimir, soudée par point avec pression	PVC, PE
élevé	faible
oui	oui
protection anti-corrosion sous condition (zinguée et soudée par point avec pression)	protection anti-corrosion durable (PVC)
argent (zingué)	noir RAL 9005
impossible	possible à partir de 1 000 pièces par échéance (supplément de prix)
impossible	possible à partir de 1 000 pièces par échéance (supplément de prix)
Classique	Moderne
+60° à -30°	+60° à -30°
oui	oui
disponible, utilisable pour les gammes de produits BASIC et PLUS	disponible, utilisable pour les gammes de produits BASIC et PLUS

CALES DE ROUE

Métal

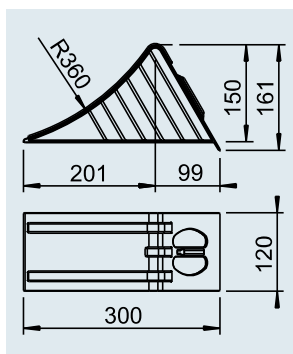

Cale de roue UK 36 St

SAP: UNTERLEGKEIL UK36 VZ DIN76051

Code article 244373

Matière / couleur Métal zingué par procédé Sendzimir

Charge à la roue par cale 1 600 kg

Rayon de roue statique max. 360 mm

1,25 kg

– 210 pièces

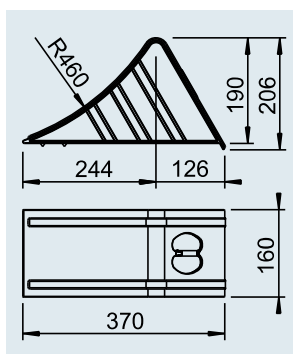

Cale de roue UK 46 St

SAP: UNTERLEGKEIL UK46 VZ DIN76051 - 4635370

Code article 244374

Matière / couleur Métal zingué par procédé Sendzimir

Charge à la roue par cale 5 000 kg

Rayon de roue statique max. 460 mm

3,05 kg

– 110 pièces

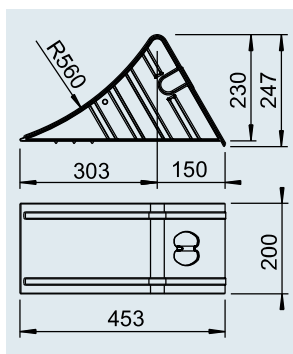

Cale de roue UK 53 St

SAP: UNTERLEGKEIL UK53 VZ DIN76051 - 7622418

Code article 244375

Matière / couleur Métal zingué par procédé Sendzimir

Charge à la roue par cale 6 500 kg

Rayon de roue statique max. 560 mm

5 kg

– 60 pièces

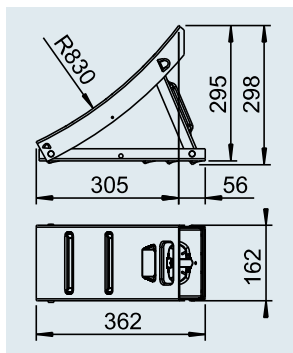

Cale de roue UK 800 St rabattable

SAP: UNTERLEGKEIL 800 KLAPPBAR SCHW GRUND

Code article 1250015

Matière / couleur Métal noir en couche d'apprêt

Charge à la roue par cale 2 500 kg

Rayon de roue statique max. 830 mm

5 kg

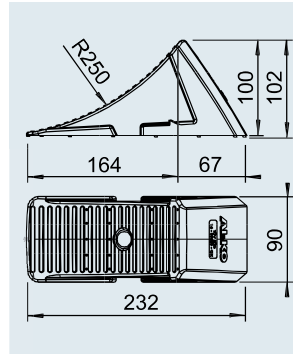

– 100 pièces

CALES DE ROUE PVC



Cale de roue UK 10 K-2

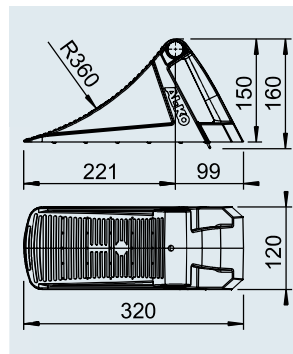

SAP: UNTERLEGKEIL UK 10

Code article	1237250
Matière / couleur	Plastique noir
Charge à la roue par cale	800 kg
Rayon de roue statique	max. 310 mm
	0,18 kg
 / 	50 / 400 pièces



Cale de roue UK 36 KL

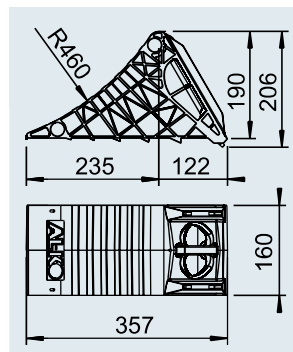

SAP: UNTERLEGKEIL UK 36KL SCHWARZ

Code article	1235990
Matière / couleur	Plastique noir
Charge à la roue par cale	1 600 kg
Rayon de roue statique	max. 360 mm
	0,6 kg
 / 	- / 192 pièces



Cale de roue UK 46 K

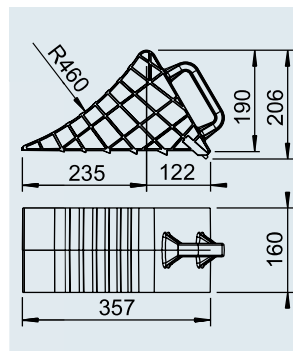

SAP: UNTERLEGKEIL UK46 KUNSTSTOFF

Code article	1221517
Matière / couleur	Plastique noir
Charge à la roue par cale	5 000 kg
Rayon de roue statique	max. 460 mm
	1,92 kg
 / 	- / 80 pièces



Cale de roue UK 46 K

SAP: UNTERLEGKEIL UK46

Code article	1213314
Matière / couleur	Plastique noir
Charge à la roue par cale	5 000 kg
Rayon de roue statique	max. 460 mm
	1,85 kg
 / 	- / 64 pièces

CALES DE ROUE

PVC

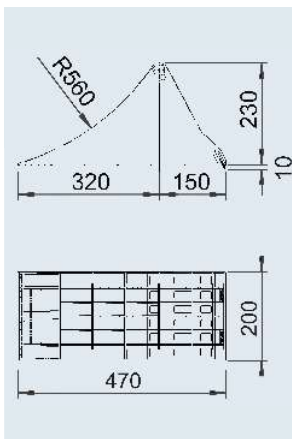

Cale de roue UK 53 K-2

SAP: UNTERLEGKEIL UK53-K2 KPL SCHWARZ

Code article.
(avec protection anti-glissement en métal) 1732681

Code article.
(sans protection anti-glissement en métal) 1732642

Matière / couleur
PVC
noir

Charge à la roue par cale 6 500 kg

Rayon de roue statique max. 560 mm

 1,61 kg / 1,39 kg

 /  - / 42 pièces

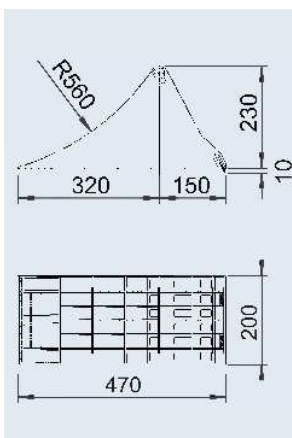
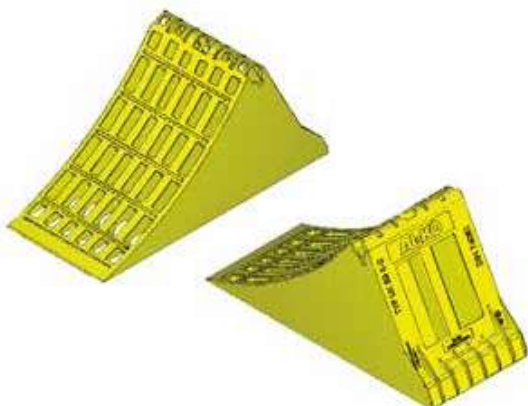

Cale de roue UK 53 K-2

SAP: UNTERLEGKEIL UK53-K2 KPL GELB

Code article.
(avec protection anti-glissement en métal) 1732683



Code article.
(sans protection anti-glissement en métal) 1732682

Matière / couleur
PVC
jaune

Charge à la roue par cale 6 500 kg

Rayon de roue statique max. 560 mm

 1,61 kg / 1,39 kg

 /  - / 42 pièces

SUPPORT

Métal

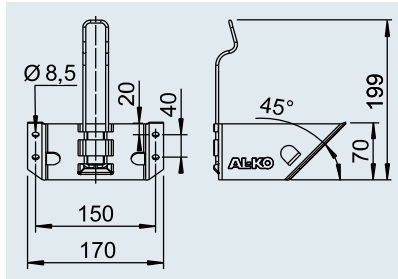

Support HA 36 St pour UK 36 acier et PVC

SAP: HALTER UK36 VZ AL-KO

Code article 244376

Matière / couleur Métal zingué par procédé Sendzimir

0,50 kg

600 pièces

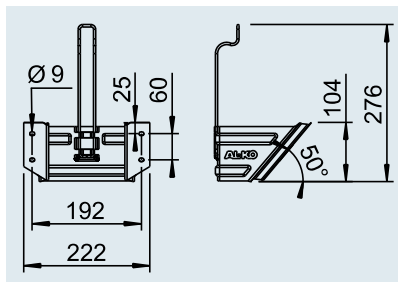

Support HA 46 St pour UK 46 acier et PVC

SAP: HALTER UK46 VZ AL-KO - 7620776

Code article 244377

Matière / couleur Métal zingué par procédé Sendzimir

0,80 kg

360 pièces

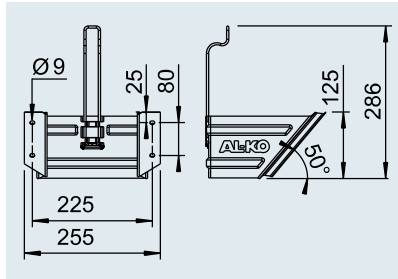

Support HA 53 St pour UK 53 acier et PVC

SAP: HALTER UK53 VZ AL-KO - 7622417

Code article 244378

Matière / couleur Métal zingué par procédé Sendzimir

1,20 kg

200 pièces

SUPPORT

PVC

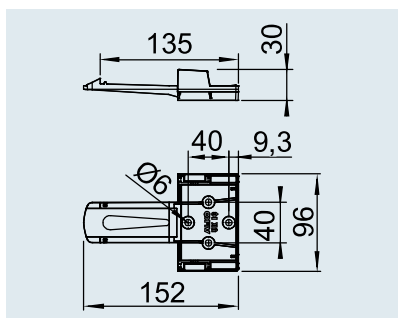

Support HA 10 K-2 pour UK 10 K-2

SAP: HALTER UK10

Code article 1237251

Matière / couleur Plastique noir

0,03 kg

50 / 1 200 pièces