

CABEZAL AK 301 / AK 351

para remolques con freno de hasta 3.500 kg



ACOPLAMIENTO SEGURO



Posición abierta inequívoca

La maneta se encuentra inclinada apuntando hacia arriba e indica al usuario:

¡El enganche todavía no está bloqueado!

Carcasa de protección para un acoplamiento seguro



Indicador de desgaste

Informa sobre el estado del acoplamiento de su remolque, así como del dispositivo de enganche de su automóvil.



Posición cerrada inequívoca

El dispositivo de enganche del automóvil se sumerge. Solo entonces la maneta se desplaza a la posición horizontal e indica al usuario: **el acoplamiento está bloqueado.**

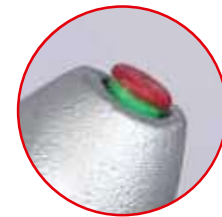

Indicador de seguridad

Si, cuando se encuentra acoplado, puede verse el cilindro verde, esto significa que el acoplamiento está correctamente colocado sobre la bola del vehículo tractor.

6

MAYOR SEGURIDAD – MAYOR PROTECCIÓN



Opción "Safety-Ball" para el motor parado

1. Cuando se encuentre desacoplado, simplemente introducir el Safety-Ball en el enganche. La maneta del acoplamiento se coloca automáticamente en la posición "cerrada".
2. Ahora se puede asegurar el enganche con la llave para evitar un acceso rápido.

(Para más detalles, véase el manual de instrucciones).



Opción "Sistema antirrobo"

durante la marcha y con el motor parado
Introducir y asegurar la llave en el cilindro de cerradura. (Para más detalles, véase el manual de instrucciones)



Opción "Soft-Dock"

(Protección contra impactos) Protege la parte trasera de su vehículo de los daños.



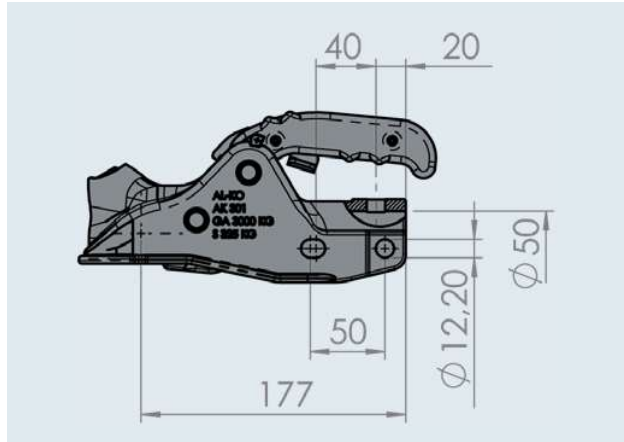

CABEZAL AK 301

para remolques con freno de hasta 3.000 kg







Cabezal PROFIL modelo AK 301

SAP: KUPLNG KUGL AK301 D50

N.º de ref.	1221746
adm. Peso total	3.000 kg
Carga vertical	325 kg
Valor D/Dc	26,9 kN
Material	fundición
Agujeros	horizontal + cruzado
Par de apriete	75 Nm
N.º de homologación de modelo ECE	E1 55R-01 1594
 	2,85 kg
 	– 104 unidades





Cabezal PROFIL modelo AK 301 con Soft-Dock

SAP: KUPLNG KUGL AK301 D50/45 SOFTDOCK VERP

N.º de ref.	1223715
adm. Peso total	3.000 kg
Carga vertical	325 kg
Valor D/Dc	26,9 kN
Material	fundición
Agujeros	horizontal + cruzado
Par de apriete	75 Nm
N.º de homologación de modelo ECE	E1 55R-01 1594
 	3,25 kg
 	– 50 unidades

Safety Kit PROFIL para AK 301

SAP: KIT SAFETY AK301 D50/45 M ZUBEHÖR VERP

N.º de ref.	1223427
adm. Peso total	3.000 kg
Carga vertical	325 kg
Valor D/Dc	26,9 kN
Material	fundición
Agujeros	horizontal + cruzado
Par de apriete	75 Nm
N.º de homologación de modelo ECE	E1 55R-01 1594
 	3,45 kg
 	– 125 unidades