





ENGANCHE DE INERCIA EN V DE FUNDICIÓN

con palanca de freno de mano abatible; 1.600 a 3.500 kg

SAP: AE KPL V PROFI3000 AK301 ASB-HB G

Enganche de inercia Profi en V con AK 301

N.º de ref.	Tipo	Peso total en kg	Carga en bola en kg	Versión instalación de lanza de remolque	Palanca de inversión universal	Combinable con freno de rueda AL-KO	Enganche montado				
1 224 654	AE 3000	1.600 – 3.000	150	superior + inferior	no	3062 / 3081	AK 301	23	–	15	20
1 251 464	AE 3000	1.600 – 3.000	150	superior + inferior	no	2361	AK 301	23	–	15	20
1 251 465	AE 3000	1.600 – 3.000	150	superior + inferior	no	2051	AK 301	23	–	15	20

COMPOSICIÓN DE ENTREGA

- I Enganche de inercia (véase fig.)
- I Soporte de enchufe (suelto)
- I Manual de instrucciones (suelto)

N.º de homologación ECE

Enganche de inercia: 361-016-12



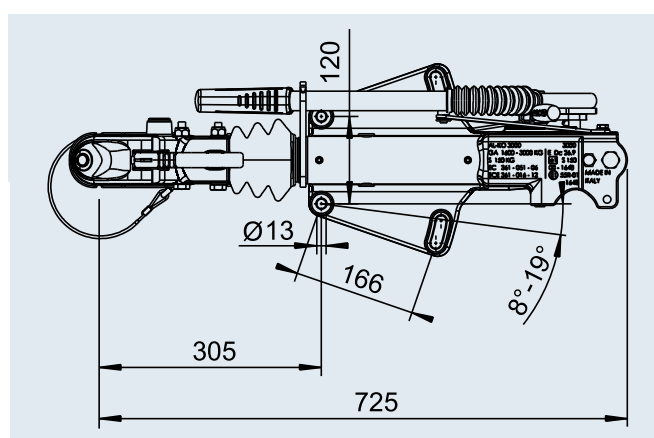

N.º de homologación de modelo ECE

Instalación de lanza de remolque: E1 55R-01 1648



SAP: AE KPL V PROFI3500 AK351 ASB-HB

Enganche de inercia Profi en V con AK 351

N.º de ref.	Tipo	Peso total en kg	Carga en bola en kg	Versión instalación de lanza de remolque	Palanca de inversión universal	Combinable con freno de rueda AL-KO	Enganche montado				
1 224 995	AE 3500	2.000 – 3.500	150	superior + inferior	no	2361	AK 351	29	–	15	20
1 224 996	AE 3500	2.000 – 3.500	150	superior + inferior	no	3062 / 3081	AK 351	29	–	15	20

COMPOSICIÓN DE ENTREGA

- I Enganche de inercia (véase fig.)
- I Soporte de enchufe (suelto)
- I Manual de instrucciones (suelto)

N.º de homologación ECE

Enganche de inercia: 361-016-12

N.º de homologación de modelo ECE

Instalación de lanza de remolque: E1 55R-01 1649

