





COMMANDES DE FREINAGE ACIER AVEC SEMELLE EN V ET POUR TIMONS CARRÉS avec levier de frein abaissable ; 950 à 3 000 kg

SAP: AE KPL VKT 70 AK161 TOTP

Commande de freinage carrée 161 S avec AK 161

Code article	Type	PTAC en kg	Charge à la rotule en kg	Versión commande de freinage	Bielle réglable	Combinable au frein de roue AL-KO	Accrochage monté				
1 253 083	161 S	950 – 1 600	100	VKT 70	oui	2051 / 2361	AK 161	17	–	15	20

CONTENU DE LA LIVRAISON

- I Commande de freinage (voir fig.)
- I Support de prise (en vrac)
- I Mode d'emploi (en vrac)

Procès-verbal d'essai ECE n°

Commande de freinage : 361-0047-97



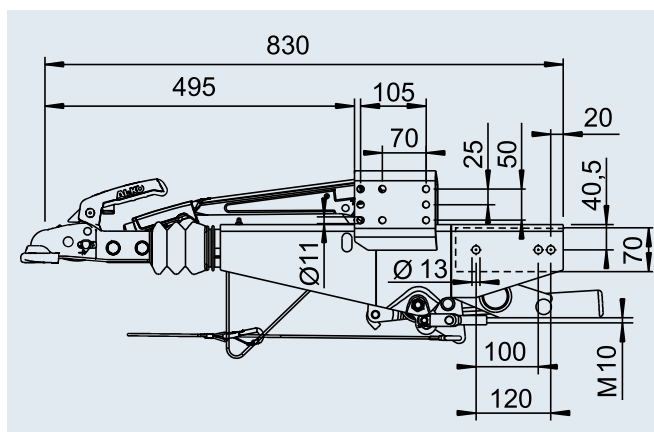

Homologation ECE n°

Timon : E1 55R-01 0267



SAP: AE KPL V OB AK161 TOTP

Commande de freinage avec semelle en V 161 S avec AK 161 et 251 G avec AK 301

Code article	Type	PTAC en kg	Charge à la rotule en kg	Versión commande de freinage	Bielle réglable	Combinable au frein de roue AL-KO	Accrochage monté				
1 253 076	161 S	950 – 1 600	100	haut	oui	2051 / 2361	AK 161	14	–	15	20
1 251 332	251 G	1 550 – 3 000	120	haut	oui	3062 / 3081	AK 301	19	–	15	20

CONTENU DE LA LIVRAISON

- I Commande de freinage (voir fig.)
- I Support de prise (en vrac)
- I Mode d'emploi (en vrac)

Procès-verbal d'essai ECE n°

Commande de freinage : 361-0047-97

Homologation ECE n°

Timon : E1 55R-01 0227

