





# AUFLAUFEINRICHTUNG V GUSS

mit absenkbarem Handbremshebel; 1.600 bis 3.500 kg

**SAP:** AE KPL V PROFI3000 AK301 ASB-HB G

## Auflaufeinrichtung Profi V mit AK 301

Bestell-Nr.	Typ	Gesamtgewicht in kg	Stützlast in kg	Ausführung Zugeinrichtung	Umlenkhebel umsteckbar?	Kombinierbar mit AL-KO Radbremse	Kupplung montiert				
1 224 654	AE 3000	1.600 – 3.000	150	oben + unten	nein	3062 / 3081	AK 301	23	–	15	20
1 251 464	AE 3000	1.600 – 3.000	150	oben + unten	nein	2361	AK 301	23	–	15	20
1 251 465	AE 3000	1.600 – 3.000	150	oben + unten	nein	2051	AK 301	23	–	15	20

### LIEFERUMFANG

- l Auflaufeinrichtung (s. Abb.)
- l Steckerhalter (lose)
- l Gebrauchsanweisung (lose)

#### ECE-Prüfprotokoll-Nr.

Auflaufeinrichtung: 361-016-12



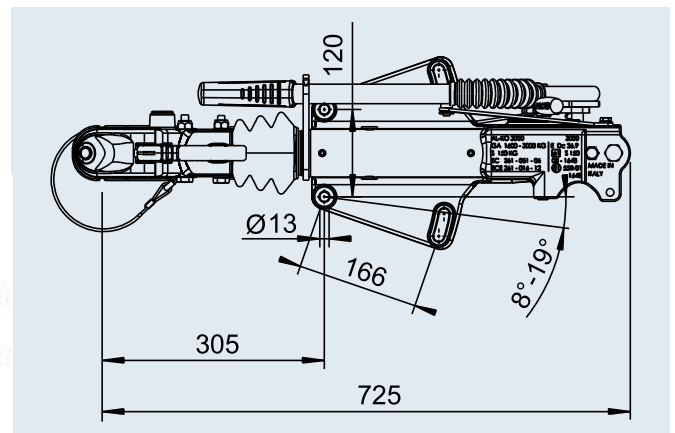

#### ECE-Typgenehmigungs-Nr.

Zugeinrichtung: E1 55R-01 1648



**SAP:** AE KPL V PROFI3500 AK351 ASB-HB

## Auflaufeinrichtung Profi V mit AK 351

Bestell-Nr.	Typ	Gesamtgewicht in kg	Stützlast in kg	Ausführung Zugeinrichtung	Umlenkhebel umsteckbar?	Kombinierbar mit AL-KO Radbremse	Kupplung montiert				
1 224 995	AE 3500	2.000 – 3.500	150	oben + unten	nein	2361	AK 351	29	–	15	20
1 224 996	AE 3500	2.000 – 3.500	150	oben + unten	nein	3062 / 3081	AK 351	29	–	15	20

### LIEFERUMFANG

- l Auflaufeinrichtung (s. Abb.)
- l Steckerhalter (lose)
- l Gebrauchsanweisung (lose)

#### ECE-Prüfprotokoll-Nr.

Auflaufeinrichtung: 361-016-12

#### ECE-Typgenehmigungs-Nr.

Zugeinrichtung: E1 55R-01 1649

